

ZÁRUČNÍ LIST

1. Na nářadí a stroje KH Trading je poskytována záruka 6/24 měsíců od data prodeje dle obchodního nebo občanského zákona a vztahuje se na prokazatelné vady materiálu (datum prodeje je nutno prokázat řádně vyplněným záručním listem, fakturou, účtenkou). Jiné nároky ve vztahu na poškození jakéhokoliv druhu, přímé nebo nepřímé, vůči osobám nebo materiálu jsou vyloučeny.
2. Záruka se nevztahuje na závady zaviněné neodborným zacházením, přetížením, nedodržením instrukcí uvedených v návodu, použitím nesprávného příslušenství nebo nevhodných pracovních nástrojů, zásahem nepovolane osoby, přirozeným opotřebením nebo poškozením během transportu. Dále se nevztahuje na příslušenství, motor, uhlíky, těsnící a horkovzdušné prvky, které vyžadují periodickou výměnu.
3. Pokud nebude shledaná závada jako podléhající záruce, hradí náklady spojené s výkonem servisního technika dle platného ceníku viz www stránky a přepravu výrobku zpět vlastník výrobku.
4. Při uplatňování nároků na záruční opravu je nutno předložit záruční list, který je platný pouze tehdy, je-li opatřen datem výroby a prodeje, výrobním číslem (číslem série), razítkem příslušné prodejny a podpisem prodávajícího, popřípadě platný kupní doklad.
5. Reklamaci uplatňujete u prodejce, kde jste nářadí nebo stroj zakoupili, popř. zašlete v nerozloženém stavu do opravy. Proávající je povinen vyplnit záruční list (datum prodeje, výr. číslo, příp. číslo série, razítko prodejny a podpis). Všechny tyto údaje musí být provedeny ihned při prodeji.
6. Záruční doba se prodlužuje o dobu, kdy je nářadí nebo stroj v záruční opravě. Nebude-li při opravě shledána závada, spadající do záruky, hradí náklady spojené s výkonem servisního technika vlastník (uživatel) nářadí nebo stroje.
Nářadí zasílejte do opravy s popisem závady, vloženým záručním listem, nejlépe v originální krabici, kterou doporučujeme pro tyto účely dobře uschovat.
7. Výrobky předávejte do servisu pouze ve vyčištěné podobě. V opačném případě je z hygienických důvodů není možné přijmout, nebo je nutné účtovat poplatek za čišění.

SERVIS

Logistické centrum Klecany

Topolová 483

250 67 Klecany

Tel. reklamačního odd.: 266 190 156

T-mobile: 603 414 975

266 190 111

O₂: 601 218 255

Fax: 260 190 100

Vodafone: 608 227 255

<http://www.KHnet.cz>

E-Mail: servis@KHnet.cz

Výrobek: MYCÍ STŮL 150 I	
Typ: PW400	Výrobní číslo (série):
Datum výroby:	Záznamy opravy:
Datum prodeje, razítko, podpis:	

Bez řádně vyplněného záručního listu nebo platného kupního dokladu s uvedením typu zboží (faktura, doklad o platbě v hotovosti apod.) nelze na případné reklamace brát zřetel.

www.unimax.com

NÁVOD K OBSLUZE

MYCÍ STŮL 150 I



PW400

Vážený zákazník, děkujeme Vám za zakoupení zařízení od firmy KH Trading s.r.o.

Naše společnost je připravena vám poskytnout své služby - než výrobek zakoupíte, při koupi i po zakoupení. V případě jakýchkoli dotazů, návrhů či doporučení kontaktujte naše obchodní místo. Vynasážíme se váš návrh zvážit a reagovat v rámci možností.

První použití zařízení je ve smyslu tohoto návodu právním krokem, kterým uživatel svou svobodnou vůlí stvrzuje, že tento návod řádně prostudoval, zcela pochopil jeho smysl a seznámil se všemi riziky.

POZOR! Nepokoušejte se uvést (popř. používat) zařízení dříve, než se seznámíte s celým návodem k obsluze. Návod uschovejte pro příští použití. Pozornost je třeba věnovat zejména pokynům týkajících se bezpečnosti práce. Nedodržení nebo nepřesné provádění těchto pokynů může být příčinou úrazu vlastní osoby nebo osob jiných, popřípadě může dojít k poškození zařízení nebo zpracovávaného materiálu. Dbejte zejména bezpečnostních instrukcí uvedených na štítcích, kterými je zařízení opatřeno. Tyto štítky neodstraňujte ani nepoškozujte.

Pro usnadnění případné komunikace si zde opište číslo faktury popř. kupního dokladu.

POPIS

Ocelové provedení. Součástí dodávky je čerpadlo a tryska na ohebném krčku.

Prostorná mycí vana je určena k použití ekologických mycích roztoků rozpustných vodou. Prostorná vana umožňuje mytí výrobků do délky 1 m.

Pro mytí nelze použít: benzín, petrolej, naftu, methylethylketon (MEK), trichloroethylen, perchlorethylene, aceton...a mycí roztoky, jejichž kyselost nebo zásaditost je mimo povolené meze.

TECHNICKÁ DATA

Napětí	~ 230 V
Frekvence	50 Hz
Proud	0,5 A
Průtok čerpadlem	20 l.min. ⁻¹
Objem vany	150 l
Max. objem mycího roztoku	cca 45 - 70 l
Výška hladiny mycího roztoku od dna vany	cca 90 - 140 mm
Vnitřní rozměry vany	1 060 × 510 × 270 mm
Hloubka při použití vnitřní podlahy	110 mm
Max. délka předmětu	1 000 mm
Mycí roztok	
Používejte vodu a vodouředitelné mycí přípravky s	pH (6 - 8)
Teplota vzplanutí	> 55°C
Třída nebezpečnosti	III.
Max. teplota mycího roztoku	< 50°C
Zakázané mycí prostředky	benzín, petrolej, aceton, nafta, methylethylketon (MEK), tri a perchlor ethylen
Vnější rozměry	1 130 × 560 × 890 mm
Rozměr balení	1 140 × 570 × 330 mm
Hmotnost brutto	45 kg

Správnost textu, grafů a údajů se váže na dobu tisku. V zájmu neustálého zlepšování našich výrobků může bez předchozího upozornění dojít ke změně technických údajů.

SEZNAM DÍLŮ

Pozice	Popis	Ks
1	Víko	1
2	Pracovní koš	1
3	Pojistka	4
4	Čep	4
5	Vzpěra	1
6	Pracovní podložka	1
7	Vana	1
8	Pružná podložka	24
9	Matice	24
10	O kroužek	1
11	Zátka	1
12	Polička	1
13	Noha	4
14	Šroub	24
15	Matice	5
16	Pružná podložka	5
17	Šroub	5
18	Průchodka	2
19	Síťová šňůra	1
20	Skříň čerpadla	1
21	Krabice	1
22	Spínač	1
23	Krabice spínače	1
24	Ohebná trubka	1
25	Držák kolena	1
26	Těleso čerpadla	1
27	Zadní víko čerpadla	1
28	Kryt filtru	1
29	Kryt skříňe čerpadla	1
30	Koleno	1
31	Plastová podložka	1
32	Nástavec	1
33	Víko	1
34	Filtr	1
35	Těsnící kroužek	1
36	Rotor	1
37	Podložka	2
38	Těsnící kroužek	1
39	Držák	1

ROZKRESLENÍ DÍLŮ

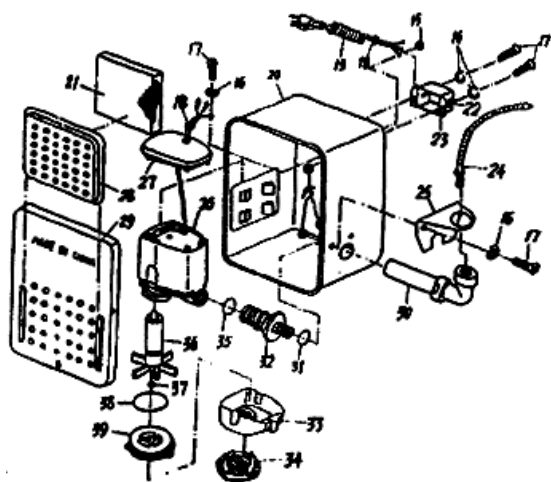
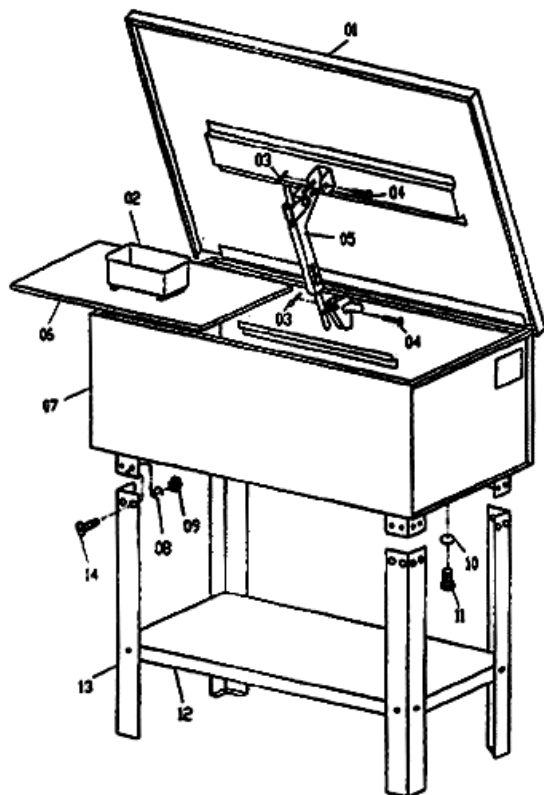





BEZPEČNOSTNÍ OPATŘENÍ

- Zařízení může obsluhovat pouze osoba starší 18 let, řádně způsobilá, poučená a proškolená ze zásad bezpečnosti a ochrany zdraví při práci.
- Obsluha musí mít souhlas lékaře k vykonávání činnosti na tomto zařízení.

Pracoviště doporučujeme vybavit tabulkami se zásadami bezpečné práce:







- "Předcházej nejčastějším úrazům" - MYCÍ BOXY

Význam dodaných samolepících značek s bezpečnostními symboly:

	Nehas vodou		Pozor elektrické zařízení
	Zákaz vstupu s otevřeným ohněm		Před použitím čti návod
	Zákaz kouření		Škodlivé nebo dráždivé látky
	Zákaz jídla a pití		Po ukončení práce vždy uzavřete víko
	Používej ochranu dýchacích cest		Používej ochranu zraku
	Používej ochranné rukavice		Používej ochranný oblek
	Používej ochrannou obuv		

Samolepící značky umístěte na vhodných plochách zařízení.

Symboly používané v těchto instrukcích

-  **Pozor!**
Označuje nebezpečí zranění nebo velké materiální škody.
-  **Pozor pracujete s el. zařízením!**
Nebezpečí poranění el. proudem.
-  **Poznámka:**
Dodatečná informace.
-  **Nutno používat osobní ochranné pomůcky.**
-  **Zákaz použití otevřeného ohně.**
-  **Zákaz kouření při obsluze zařízení.**



Obecné

- Igelitové sáčky použité v obalu mohou být nebezpečné pro děti a zvířata.
- Seznamte se s tímto zařízením, jeho ovládním, provozem, prvky tohoto zařízení a možnými riziky spojenými s jeho nesprávným užíváním.
- Zajistěte, aby uživatel zařízení byl pečlivě seznámen s ovládním, provozem, prvky tohoto zařízení a možnými nebezpečími, plynoucími z jeho užívání.
- Dbejte vždy bezpečnostních instrukcí uvedených na štítcích. Tyto štítky neodstraňujte ani nepoškozujte. V případě poškození nebo nečitelnosti štítku kontaktujte dodavatele.
- Udržujte pracoviště v pořádku a čistotě. Nepořádek v pracovním prostoru může způsobit nehodu.
- Nikdy nepracujte ve stíněných nebo špatně osvětlených prostorách. Vždy zkontrolujte, zda je podlaha stabilní a zda je dobrý přístup k práci. Vždy udržujte stabilní postoj.
- Neustále sledujte postup práce, a používejte všechny smysly. Nepokračujte v práci pokud se na ni nemůžete plně soustředit.
- O své nářadí pečujte a udržujte je čisté.
- Rukojeti a ovládací prvky udržujte suché a beze stop olejů a tuků.
- Zabraňte přístupu, zvířat, dětí a nepovolaných osob.
- Nestrkejte nohy nebo ruce do pracovního prostoru.
- Nikdy neponechejte za provozu zařízení bez dozoru.
- Nepoužívejte zařízení pro jiný účel, než ke kterému je určeno.
- Při práci používejte osobní ochranné pracovní prostředky (např. brýle, respirátor, bezpečnostní obuv, apod.).
- Nepřepínejte se, používejte vždy obě ruce.
- Se zařízením nepracujte pod vlivem alkoholu a omamných látek.
- Trpíte-li závratěmi, oslabením nebo mdlobami, se zařízením nepracujte.
- Jakékoli úpravy zařízení nejsou povoleny. **NEPOUŽÍVEJTE** v případě, že zjistíte ohnutí, prasklinu nebo jiné poškození.
- Nikdy neprovádějte údržbu zařízení za provozu.
- Objeví-li se neobvyklý zvuk nebo jiný neobvyklý jev, okamžitě stroj zastavte a přerušte práci.
- Před použitím stroje zkontrolujte, jsou-li pevně dotaženy všechny šrouby.
- Zajistěte správnou údržbu stroje. Před použitím zkontrolujte, zda u stroje nedošlo k poškození.
- Při údržbě a opravě používejte pouze originální náhradní díly.
- Použití přídatných zařízení nebo příslušenství nedoporučených dodavatelem může vést ke zraněním.
- Zařízení nepřetěžujte. Práci odměřujte tak, aby mohlo bez námahy pracovat optimální rychlostí. Na poškození způsobené přetížením se nevztahuje záruka.
- Chraňte zařízení před nadměrnou teplotou a slunečním zářením.
- Pokud zařízení delší dobu nepoužíváte, uložte ho na suchém uzamčeném místě mimo dosah dětí.
- Před spuštěním nářadí zkontrolujte všechny bezpečnostní prvky, zda pracují hladce a účinně. Přesvědčte se, zda všechny pohyblivé díly jsou v dobrém stavu.
- Zkontrolujte, zda některé díly nejsou prasklé nebo zadřené, přesvědčte se, že všechny díly jsou správně nasazené. Kontrolujte i všechny další podmínky, které mohou ovlivnit funkci nářadí.
- Pokud není jinak uvedeno v tomto návodu, je nutné poškozené díly a bezpečnostní prvky opravit nebo vyměnit.

LIKVIDACE



- Použité mycí kapaliny je nutno likvidovat v souladu se Zákonem o odpadech.

Po skončení životnosti výrobku je nutné při likvidaci vzniklého odpadu postupovat v souladu s platnou legislativou. Výrobek se skládá z kovových a plastových částí, které jsou po roztržení samostatně recyklovatelné.

1. Demontujte všechny díly stroje.
2. Díly roztrďte dle tříd odpadu (kovy, pryž, plasty apod.).
3. Elektroodpad (použité elektrické ruční nářadí, elektromotory, nabíjecí zdroje, elektronika, akumulátory, baterie...).

Vážený zákazník z hlediska zákona o odpadech č.185/2001 v platném znění se v případě elektroodpadu jedná o nebezpečný odpad, jehož likvidace podléhá zvláštnímu režimu.

Je zakázáno vhadzovat elektroodpad do nádob určených pro sběr komunálního odpadu.

Je též možné přístroj odevzdat do sběrných míst elektroodpadu. Informace o místech sběru obdržíte na zastupitelstvu obce nebo na Internetu.

UPOZORNĚNÍ

Pokud dojde k poruše, zašlete přístroj na adresu prodejce, oprava bude provedena v co nejkratším termínu. Stručný popis závady zkrátí její hledání a dobu opravy. V záruční době k přístroji přiložte záruční list a doklad o koupi. Také po uplynutí záruční doby jsme tu pro Vás a případné opravy provedeme za příznivé ceny.

Abyste zabránili poškození přístroje při přepravě, bezpečně jej zabalte nebo použijte originální obal.

Za poškození při přepravě neneseme odpovědnost a při reklamaci u přepravní služby záleží na úrovni balení a zabezpečení proti poškození.

Pozn.: Vyobrazení se může lišit od dodaného výrobku, stejně jako se může lišit rozsah a typ dodaného příslušenství. Je to důsledek vývoje a takové varianty ovšem nemají žádný vliv na správnou funkci výrobku.

ODSTRANĚNÍ PROBLÉMŮ

Čerpadlo nepracuje

- Zkontrolujte el. zapojení, jistič, zásuvku, dodávku el. energie.
- Vypněte a znovu zapněte spínač.
- Provéřte čistotu filtru.

Čistící prostředek nevytéká z trysky vůbec nebo jen velmi pomalu

- Zkontrolujte, zda je v boxu dostatečné množství tekutiny.
- Zkontrolujte, zda není znečištěný sací filtr čerpadla.
- Vyčistěte trysku.

ÚDRŽBA

- Nářadí udržujte vždy v čistotě. Nečistoty, které vniknou do mechanismu nářadí mohou způsobit poškození nářadí.
- Na čištění nepoužívejte agresivní čisticí prostředky a rozpouštědla.
- Plastové díly doporučujeme otřít hadříkem navlhčeným v mýdlové vodě.
- Kovové povrchy ošetřete hadrem navlhčeným v petroleji.
- Nepoužívané zařízení uskladněte nakonzervované na suchém místě, kde nebude korodovat.



Konkrétní popis pracovní činnosti a využití výrobku zde záměrně není zmíněn, protože výrobce / dovozce na zato, že uživatel funkci výrobku zná a s jejich činností je obeznámen, protože ve smyslu zákona se jedná po výrobek běžný. Pokud uživatel tato znalosti neovládá nebo si jimi není jist, doporučujeme se obrátit se na Inspektorát bezpečnosti práce.



Sestavy

- Nepoužívejte zařízení, dokud není kompletně sestaveno podle pokynů manuálu.



Elektrické zařízení

- Při používání elektrického nářadí je vždy třeba dodržovat základní bezpečnostní opatření včetně následujících za účelem omezení rizika vzniku požáru, úrazu elektrickým proudem a zranění osob. Před uvedením tohoto výrobku do činnosti si tyto pokyny přečtěte a zapamatujte.
- Ubezpečte se, že zástrčka je zapojena do správné jištěné zásuvky. Napětí sítě musí být shodné s napětím uvedeným na štítku, aby nedošlo k přehřátí a spálení motoru nebo naopak nedostatečnému výkonu.
- Před zapojením do sítě se přesvědčte, že vypínač je v poloze OFF (vypnuto). Po skončení práce vypněte vypínač a vytáhněte zástrčku ze zásuvky.
- Elektrické přístroje nikdy nepřenášejte za kabel. Kabel nepoužívejte k vytažení zástrčky ze zásuvky.
- Chraňte přívodní kabel před vysokými teplotami, olejem, rozpouštědly a ostrými hranami.
- Pravidelně kontrolujte kabel a v případě poškození jej nechte opravit u odborníka. Pravidelně kontrolujte prodlužovací kabely a v případě poškození je vyměňte.
- V případě potřeby použijte vždy kvalitní prodlužovací kabel odpovídající výkonem, zcela odvinutý. Pravidelně ho kontrolujte na poškození. Vadný kabel je nutno vyměnit nebo opravit.
- Před započítím údržby, montáže, výměny dílů, či podobné činnosti vypněte hlavní vypínač a vytáhněte zástrčku ze zásuvky.
- Dejte pozor, aby nedošlo k samovolnému spuštění zařízení.
- Stroj neprovozujte ve výbušném prostředí (při lakování, při práci s kapalnými hořlavými atd.)



Mycí zařízení

- Z bezpečnostních důvodů používejte pouze čisticí prostředky s bodem vzplanutí nad 55°C.
- Nepoužívejte hořlavé, agresivní nebo korozivní čisticí prostředky nebo prostředky, které mohou uvolňovat toxické či škodlivé výpary.



- Používejte osobní ochranné pomůcky, jako rukavice, brýle popř. respirátor, dle pokynů výrobce čisticího prostředku.
- Používejte pouze chemické látky, které výrobce označil za vhodné pro mytí mechanických součástí, a při použití dodržujte přiložené pokyny výrobce mycího přípravku.
- Likvidace použité čisticí kapaliny musí probíhat v souladu s platnými ekologickými předpisy.



Protipožární pokyny

- Nepracujte v blízkosti hořlavých látek.



Nádrž nesmí být v blízkosti zdrojů tepla.



Na nádrži neprovádějte žádné svařování.

 Při práci nekuřte a nemanipulujte otevřeným ohněm.

 Používejte osobní ochranné pomůcky, jako rukavice, brýle popř. respirátor, dle pokynů výrobce čistícího prostředku.

Bezpečnostní pravidla pro mycí stůl

- Umístění boxu musí být provedeno tak, aby se zabránilo jeho nahodilému posunutí nebo převrnutí.
- V dosahu od mycího boxu musí být umístěn funkční hasicí přístroj pěnový nebo práškový a lékárníčka.
- V okolí mycího boxu je nutné zajistit větrání, popř. odsávání výparů.
- Osvětlení musí být vhodné, bez možnosti jiskření.
- Pokud není mycí box používán, musí být víko vždy uzavřeno.

V okruhu 20 metrů všemi směry kolem mycího boxu právě používaného se nesmí:

- Kouřit nebo používat otevřený oheň.
- Provádět elektrikářské práce nebo práce, při kterých může vzniknout elektrické napětí, statická elektřina, tření, jiskry, okuje, zdroj tepla nebo plazmy.
- Používat materiály podléhající poškození kapalinou použitou v boxu.

Pracovní pomůcky nutné při práci s mycím boxem:

- Rukavice s atestem proti mycímu roztoku a s izolací proti elektrickému napětí.
- Brýle s celoplošnými kryty kolem očí bez větracích otvorů.
- Respirátor nebo plynová maska.
- Oblek odolný proti poleptání.
- Neklouzavá obuv.

MONTÁŽ

- Než vyhodíte obal od přístroje, zkontrolujte, zda v něm nezůstaly nějaké součástky. Pokud ano, vyhledejte si díl v seznamu dílů nebo na schématu sestavení a příslušný díl nainstalujte.
- Položte čistý karton na podlahu a na něj položte mycí box vzhůru nohama (na víko). Ujistěte se že je víko zavřené.
- Namontujte 4 nohy pomocí šroubů M6×12 a zajistěte maticí M6. Nedotahujte!
- Umístěte spodní podstavec mezi nohy a zajistěte šrouby M6×12 a maticemi M6.
- Přitlačte nohy k podstavci a dotáhněte všechny šrouby.
- Postavte box na nohy.
- Namontujte čerpadlo do otvoru na straně boxu a mřížkový filtr. Povolte 2 šrouby 17, které upevňují kryt vypínače a čerpadlo zavěste za kryt 23 z vnitřní strany na spodní okraj otvoru vany. Šrouby dotáhněte.
- Umístěte vnitřní podlážku a koš do boxu.
- Našroubujte ohebnou hadici s tryskou 24 do kolena 30 na výstupu čerpadla.

První uvedení do provozu musí být provedeno osobou odborně způsobilou pro práci na el. zařízeních. Je nutná kontrola funkce uzemňovacího kolíku zásuvky a uzemnění mycího boxu. Pro připojení k síti je zakázáno použití rozdvojků!

OBSLUHA

Upozornění

Víko plní ochrannou i bezpečnostní funkci. Po ukončení práce vždy uzavřete víko. Pro mytí dílů používejte vodu a mycí přípravky o pH (6 - 8).

- Zajistěte dostatečné větrání pracoviště.

VAROVÁNÍ:

V mycím boxu je z bezpečnostních důvodů zakázáno použití methylethylketonu, perchlorethylenu, trichlorethylenu, acetonu, benzínu, petroleje, nafty... Tyto látky mohou též poškodit díly čerpadla.

- V závislosti na použitých mycích kapalinách může docházet k narušování a otěru barvy boxu, což není na závadu a neovlivňuje nijak funkčnost a bezpečnost výrobku.
- Kontrolujte po každém čištění filtr umístěný u hrdla čerpadla.
- Pracovník provádějící práci s mycím boxem musí souvislou činnost provádět max. 15 minut, pak musí následovat min. 15 minut odpočinek nebo jiná práce.

Použití

První el. zapojení před uvedením do provozu musí být provedeno osobou odborně způsobilou pro práci s el. zařízeními.

- Mycí box instalujte a naplňte vhodnou vodouředitelnou mycí kapalinou tak, aby filtr na vstupu čerpadla byl zcela ponořen pod hladinou.
- Minimální výška hladiny je v úrovni ocelového držáku kolena ohebného krku trysky.
- Zapojte vidlici do zásuvky ~ 230 V/50Hz.
- Vložte díl určený k mytí do vany, výšku dna uvnitř vany lze měnit pomocí desky.
- Nastavte trysku tak, aby směřovala do vany a na díl určený k mytí.
- Spusťte čerpadlo přepnutím vypínače do polohy **ON** a omyjte díl. Pro zvýšení mycího účinku můžete využít zároveň mechanické čištění např. kartáčem za současného oplachování mycím prostředkem. V případě většího znečištění je možné díl nejprve odmočit v boxu.
- Poté čerpadlo vypněte přepnutím vypínače do polohy **OFF**.
- Uzavřete víko.
- Při mytí používejte vždy ochranné rukavice dle specifikace výrobce mycí kapalian. Zabraňte kontaktu pokožky s kapalinou.

SCHEMA EL. ZAPOJENÍ

